

R410A

INVERTER
TECHNOLOGY

A⁺
A

Efficienza Energetica Stagionale
Consultare dati tecnici

ErP
Ready
2014

Regolamento (UE) N. 206/2012
Regolamento Delegato (UE) N. 626/2011



NEW
DESIGN!

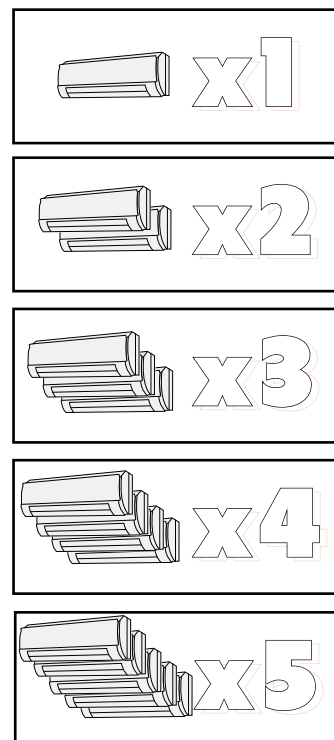
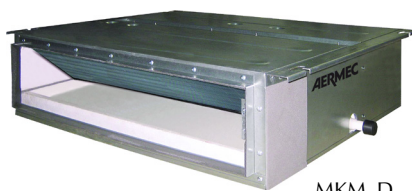

 = MKM_W
 MKM_WS
 MKM_C
 MKM_CS
 MKM_D
 MKM_F

Caratteristiche

Dualsplit:

- Unità esterne MKM42 MKM52 e MKM72 abbinabili a 1 o 2 unità interne.

Trialsplit:

- Unità esterna MKM73 abbinabile a 2 o 3 unità interne

Quadrisplit:

- Unità esterna MKM84 e MKM104 abbinabili a 2, 3 o 4 unità interne

Pentasplit:

- Unità esterna MKM125 abbinabile a 3, 4 o 5 unità interne

Unità interne a scelta tra:

• Wall (Installazione a parete)

- con telecomando:
MKM 20W - 25W - 35W - 50W
MKM 20WS - 25WS - 35WS - 50WS

• Cassette 600x600 (Installazione a controsoffitto)

- con telecomando e pannello a filo:
MKM35CS - 50CS
(è obbligatorio l'abbinamento con l'accessorio MKMGL40S)

• Cassette 840x840 (Installazione a controsoffitto)

- con telecomando e pannello a filo:
MKM35C - 50C - 70C
(è obbligatorio l'abbinamento con l'accessorio MKMGL40)

• Floor Ceiling (Installazione a parete o a soffitto)

con telecomando e pannello a filo:
MKM25F - 35F - 50F - 70F

• Canalizzato (Installazione orizzontale)

- con telecomando e pannello a filo:
MKM25D - 35D - 50D - 60D - 70D
Prevalenza nominale 10Pa (450m³/h)
- Gas refrigerante R410A
- Compressore rotativo DC Inverter per un elevato risparmio energetico e per l'ottimizzazione delle condizioni ambientali
- Unità interne con ventilatore a tre velocità
- Unità esterne monoventilatore plurivelocità
- Compressore rotativo a velocità variabile
- Alette di mandata aria orientabili in orizzontale (MKM_W, MKM_WS, MKM_C, MKM_CS, MKM_F)
- Alette deflettatrici motorizzate per l'orientamento in verticale dell'aria in uscita (MKM_W, MKM_WS, MKM_C, MKM_CS, MKM_F)
- Ionizzatore d'aria di serie per le unità a parete (MKM_W, MKM_WS)
- Funzionamento estremamente silenzioso
- Telecomando a raggi infrarossi con display a cristalli liquidi per il controllo di tutte le funzioni
- Pannello a filo con display a cristalli liquidi e tasti Soft Touch per il controllo di tutte le fun-

zioni (MKM_C, MKM_CS, MKM_D, MKM_F)

- Controllo a microprocessore
- Possibilità di impostare la sonda temperatura ambiente in aspirazione dell'unità interna o nel pannello a filo (MKM_C, MKM_CS, MKM_D, MKM_F)
- Timer per la programmazione dell'accensione e/o dello spegnimento
- Modalità di funzionamento: Raffreddamento, Riscaldamento, Deumidificazione, Automatico e Solo Ventilazione
- Funzione di autodiagnosi
- Filtro aria di facile estrazione e pulizia
- Controllo efficiente dello sbrinamento
- Pompa di scarico condensa di serie nelle versioni MKM_CS, MKM_C e MKM_D
- Collegamenti frigoriferi del tipo a cartella
- Sistemi con collegamenti frigoriferi multi-line, dove ogni unità interna è collegata all'unità esterna tramite linee frigorifere dedicate
- Lunghezza totale delle linee frigorifere: fino a 20m per le unità esterne MKM52 e MKM72
fino a 70m per le unità esterne MKM73, MKM84 e MKM104
fino a 80m per l'unità esterna MKM125

Accessori

- **MKMGL40S:** (600x600)
MKMGL40: (840x840)
Griglia di mandata e ripresa aria. Le alette di

mandata sono motorizzate. Dotata di ricevitore ad infrarossi e tasto di funzionamento di emergenza.

È un accessorio obbligatorio in quanto le unità MKM_C e MKM_CS ne vengono spedite prive.

Mod.	MKM35CS	MKM50CS	MKM35C	MKM50C	MKM70C
MKMGL40S	✓	✓			
MKMGL40			✓	✓	✓

Combinazioni di unità interne consentite

Unità interne MKM_C - MKM_CS - MKM_D - MKM_F - MKM_W - MKM_WS:

Dualsplit: è possibile l'installazione di 1 o 2 unità interne								
Unità esterna Dualsplit MKM42 (14kBtu/h)			Unità esterna Dualsplit MKM52 (18kBtu/h)			Unità esterna Dualsplit MKM72 (24kBtu/h)		
Totale (k)	Unità A	Unità B	Totale (k)	Unità A	Unità B	Totale (k)	Unità A	Unità B
7	20 (7k)	-	7	20 (7k)	-	14	20 (7k)	20 (7k)
9	25 (9k)	-	9	25 (9k)	-	16	20 (7k)	25 (9k)
12	35 (12k)	-	12	35 (12k)	-	18	25 (9k)	25 (9k)
14	20 (7k)	20 (7k)	14	20 (7k)	20 (7k)	19	20 (7k)	35 (12k)
16	20 (7k)	25 (9k)	16	20 (7k)	25 (9k)	21	25 (9k)	35 (12k)
18	25 (9k)	25 (9k)	18	25 (9k)	25 (9k)	24	35 (12k)	35 (12k)
19	20 (7k)	35 (12k)	19	20 (7k)	35 (12k)	25	20 (7k)	50 (18k)
21	25 (9k)	35 (12k)	21	25 (9k)	35 (12k)	27	25 (9k)	50 (18k)
						30	35 (12k)	50 (18k)

Trialsplit: è obbligatoria l'installazione di almeno 2 unità interne per il corretto funzionamento dell'impianto							
Unità esterna Trialsplit MKM73 (24kBtu/h)							
Totale (k)	Unità A	Unità B	Unità C	Totale (k)	Unità A	Unità B	Unità C
14	20 (7k)	20 (7k)	-	25	20 (7k)	25 (9k)	25 (9k)
16	20 (7k)	25 (9k)	-	26	20 (7k)	20 (7k)	35 (12k)
18	25 (9k)	25 (9k)	-	27	25 (9k)	25 (9k)	25 (9k)
19	20 (7k)	35 (12k)	-	28	20 (7k)	25 (9k)	35 (12k)
21	25 (9k)	35 (12k)	-	30	25 (9k)	25 (9k)	35 (12k)
24	35 (12k)	35 (12k)	-	31	20 (7k)	35 (12k)	35 (12k)
25	20 (7k)	50 (18k)	-	32	20 (7k)	20 (7k)	50 (18k)
27	25 (9k)	50 (18k)	-	33	25 (9k)	35 (12k)	35 (12k)
30	35 (12k)	50 (18k)	-	34	20 (7k)	25 (9k)	50 (18k)
36	50 (18k)	50 (18k)	-	36	25 (9k)	25 (9k)	50 (18k)
21	20 (7k)	20 (7k)	20 (7k)	36	35 (12k)	35 (12k)	35 (12k)
23	20 (7k)	20 (7k)	25 (9k)				

Quadrisplit: è obbligatoria l'installazione di almeno 2 unità interne per il corretto funzionamento dell'impianto									
Unità esterna Quadrisplit MKM84 (28kBtu/h)									
Totale (k)	Unità A	Unità B	Unità C	Unità D	Totale (k)	Unità A	Unità B	Unità C	Unità D
14	20 (7k)	20 (7k)	-	-	34	20 (7k)	25 (9k)	50 (18k)	-
16	20 (7k)	25 (9k)	-	-	36	25 (9k)	25 (9k)	50 (18k)	-
18	25 (9k)	25 (9k)	-	-	36	35 (12k)	35 (12k)	35 (12k)	-
19	20 (7k)	35 (12k)	-	-	37	20 (7k)	35 (12k)	50 (18k)	-
21	25 (9k)	35 (12k)	-	-	39	25 (9k)	35 (12k)	50 (18k)	-
24	35 (12k)	35 (12k)	-	-	42	35 (12k)	35 (12k)	50 (18k)	-
25	20 (7k)	50 (18k)	-	-	28	20 (7k)	20 (7k)	20 (7k)	20 (7k)
27	25 (9k)	50 (18k)	-	-	30	20 (7k)	20 (7k)	25 (9k)	25 (9k)
30	35 (12k)	50 (18k)	-	-	32	20 (7k)	20 (7k)	20 (7k)	35 (12k)
36	50 (18k)	50 (18k)	-	-	33	20 (7k)	25 (9k)	25 (9k)	25 (9k)
21	20 (7k)	20 (7k)	20 (7k)	-	34	20 (7k)	25 (9k)	25 (9k)	25 (9k)
23	20 (7k)	20 (7k)	25 (9k)	-	35	20 (7k)	20 (7k)	25 (9k)	35 (12k)
25	20 (7k)	25 (9k)	25 (9k)	-	36	25 (9k)	25 (9k)	25 (9k)	25 (9k)
26	20 (7k)	20 (7k)	35 (12k)	-	37	20 (7k)	25 (9k)	25 (9k)	35 (12k)
27	25 (9k)	25 (9k)	25 (9k)	-	38	20 (7k)	20 (7k)	35 (12k)	35 (12k)
28	20 (7k)	25 (9k)	35 (12k)	-	39	20 (7k)	20 (7k)	20 (7k)	50 (18k)
30	25 (9k)	25 (9k)	35 (12k)	-	39	25 (9k)	25 (9k)	25 (9k)	35 (12k)
31	20 (7k)	35 (12k)	35 (12k)	-	40	20 (7k)	25 (9k)	35 (12k)	35 (12k)
32	20 (7k)	20 (7k)	50 (18k)	-	41	20 (7k)	20 (7k)	25 (9k)	50 (18k)
33	25 (9k)	35 (12k)	35 (12k)	-	42	25 (9k)	25 (9k)	35 (12k)	35 (12k)

Unità esterna Quadrisplit MKM104 (36k)

Potenza totale collegabile all'unità esterna compresa tra il 50% ed il 150% della sua potenza nominale (36k)

Pentaspit: è obbligatoria l'installazione di almeno 3 unità interne per il corretto funzionamento dell'impianto

Unità esterna Pentaspit MKM125 (42kBtu/h)

Potenza totale collegabile all'unità esterna compresa tra il 50% ed il 150% della sua potenza nominale (42k)

Dati tecnici

Unità esterne		MKM42	MKM52	MKM72	MKM73	MKM84	MKM104	MKM125	
Potenza frigorifera	W	(nom)	4100	5000	7000	7100	8000	10000	12100
		(min)	2050	2050	2200	2200	2200	2100	3500
		(max)	4500	6200	10000	10000	10000	11000	13600
Potenza assorbita	W	(nom)	1200	1550	2460	2250	2490	3750	3590
		(min)	500	500	650	650	650	700	1300
		(max)	1500	2550	4550	4550	4550	3900	4900
SEER		5,6	5,6	5,8	5,1	5,1	5,1	-	
Classe di efficienza energetica		A+	A+	A	A	A	A	-	
Potenza termica	W	(nom)	4500	5600	7700	8500	9300	11000	13000
		(min)	2500	2500	3600	3600	2880	2600	4500
		(max)	5000	6650	11000	11000	11000	13000	14000
Potenza assorbita	W	(nom)	1150	1550	2560	2350	2580	3800	3540
		(min)	580	580	980	980	980	1300	1300
		(max)	1500	2700	3950	3950	3950	3900	4400
SCOP		3,8	3,8	3,8	3,8	3,8	3,8	-	
Classe di efficienza energetica		A	A	A	A	A	A	-	
Potenza assorbita nominale*	W	1500	2700	4550	4550	4550	4880	5300	
Compressore		Rotativo DC Inverter							
Pressione sonora	dB(A)	55	57	58	58	59	54	54	
Numero max unità collegabili	n.	2	2	2	3	4	4	5	
Alimentazione		230V ~ 50Hz							

Pressione sonora misurata in camera semianecoica a 1m di distanza frontale

* In accordo alla Normativa EN-60335

Le prestazioni sono in accordo alle Normative EN-14511 e EN-14825 :

■ Raffreddamento:		■ Riscaldamento:	
- Temperatura aria ambiente	27°C B.S. ; 19°C B.U.	- Temperatura aria ambiente	20°C
- Temperatura aria esterna	35°C	- Temperatura aria esterna	7°C B.S. ; 6°C B.U.
- Velocità massima		- Velocità massima	
- Lunghezza linee frigorifere	5m	- Lunghezza linee frigorifere	5m

UNITÀ ESTERNE

	MKM72	MKM73	MKM84	MKM104	MKM125
con adattatore 1	9,52 (3/8") → 12,7 (1/2")	9,52 (3/8") → 12,7 (1/2")	9,52 (3/8") → 12,7 (1/2")	6,35 (1/4") → 9,52 (3/8")	6,35 (1/4") → 9,52 (3/8")
con adattatore 2		9,52 (3/8") → 12,7 (1/2")	9,52 (3/8") → 12,7 (1/2")	9,52 (3/8") → 6,35 (1/4")	6,35 (1/4") → 9,52 (3/8")
con adattatore 3				9,52 (3/8") → 12,7 (1/2")	9,52 (3/8") → 6,35 (1/4")
con adattatore 4				9,52 (3/8") → 12,7 (1/2")	9,52 (3/8") → 12,7 (1/2")
con adattatore 5				12,7 (1/2") → 9,52 (3/8")	12,7 (1/2") → 9,52 (3/8")
con adattatore 6				12,7 (1/2") → 15,9 (5/8")	12,7 (1/2") → 9,52 (3/8")
con adattatore 7				15,9 (5/8") → 9,52 (3/8")	12,7 (1/2") → 15,9 (5/8")
con adattatore 8					12,7 (1/2") → 15,9 (5/8")
con adattatore 9					15,9 (5/8") → 9,52 (3/8")
con adattatore 10					15,9 (5/8") → 12,7 (1/2")

UNITÀ INTERNE - WALL

Modello	MKM20W	MKM25W	MKM35W	MKM50W
Attacco liquido / LINEA	6,35 (1/4")	6,35 (1/4")	6,35 (1/4")	6,35 (1/4")
Attacco gas / LINEA	9,52 (3/8")	9,52 (3/8")	9,52 (3/8")	12,7 (1/2")
Modello	MKM20WS	MKM25WS	MKM35WS	MKM50WS
Attacco liquido / LINEA	6,35 (1/4")	6,35 (1/4")	6,35 (1/4")	6,35 (1/4")
Attacco gas / LINEA	9,52 (3/8")	9,52 (3/8")	9,52 (3/8")	12,7 (1/2")

UNITÀ INTERNE - CANALIZZATO

Modello	MKM25D	MKM35D	MKM50D	MKM60D	MKM70D
Attacco liquido / LINEA	6,35 (1/4")	6,35 (1/4")	6,35 (1/4")	9,52 (3/8")	9,52 (3/8")
Attacco gas / LINEA	9,52 (3/8")	9,52 (3/8")	12,7 (1/2")	15,9 (5/8")	15,9 (5/8")

UNITÀ INTERNE - CASSETTE 600x600

Modello	MKM35CS	MKM50CS
Attacco liquido / LINEA	6,35 (1/4")	6,35 (1/4")
Attacco gas / LINEA	9,52 (3/8")	12,7 (1/2")

UNITÀ INTERNE - CASSETTE 840x840

Modello	MKM35C	MKM50C	MKM70C
Attacco liquido / LINEA	6,35 (1/4")	6,35 (1/4")	9,52 (3/8")
Attacco gas / LINEA	9,52 (3/8")	12,7 (1/2")	15,9 (5/8")

UNITÀ INTERNE - FLOOR CEILING

Modello	MKM25F	MKM35F	MKM50F	MKM70F
Attacco liquido / LINEA	6,35 (1/4")	6,35 (1/4")	6,35 (1/4")	9,52 (3/8")
Attacco gas / LINEA	9,52 (3/8")	9,52 (3/8")	12,7 (1/2")	15,9 (5/8")

Dati dimensionali (mm)

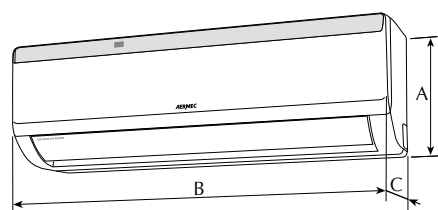

MKM_W

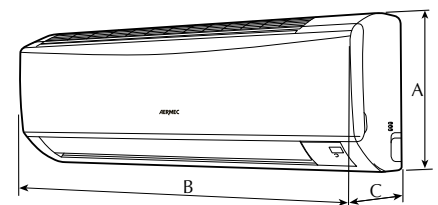

MKM_WS

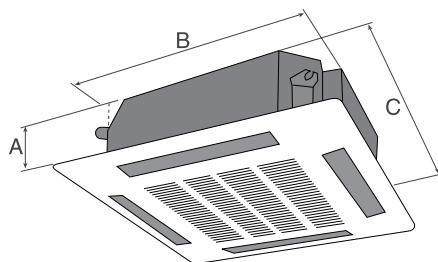

MKM_C
MKMGL40

MKM_CS
MKMGL40S

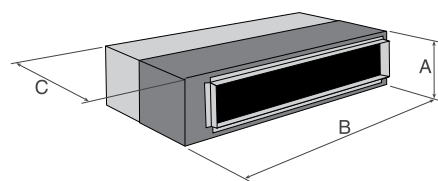

MKM_D

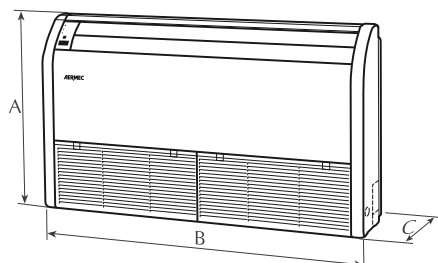

MKM_F

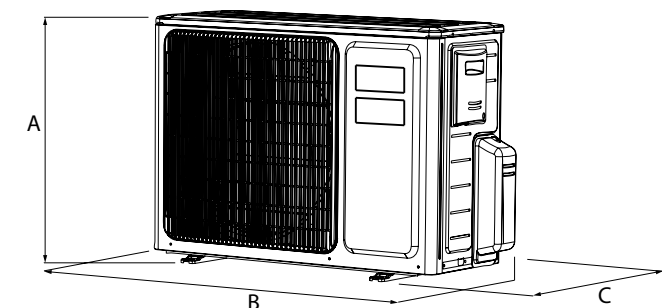

MKM

	A (mm)	B (mm)	C (mm)	Peso (kg)
MKM20W	265	794	186	9
MKM25W	265	794	186	9
MKM35W	275	845	180	10
MKM50W	298	945	208	13
MKM20WS	283	770	201	8
MKM25WS	283	770	201	8
MKM35WS	283	770	201	9
MKM50WS	305	865	215	12
MKM35CS*	230	600	600	18
MKM50CS*	230	600	600	18
MKMGL40S	50	650	650	5
MKM35C**	190	840	840	25
MKM50C**	190	840	840	25
MKM70C**	240	840	840	30
MKMGL40	50	950	950	5
MKM25D	200	782	635	22
MKM35D	200	782	635	24
MKM50D	200	982	635	25
MKM60D	200	1182	635	29
MKM70D	200	1182	635	29
MKM25F	700	1220	225	40
MKM35F	700	1220	225	40
MKM50F	700	1220	225	40
MKM70F	700	1220	225	45
MKM42	596	903	378	43
MKM52	700	955	396	50
MKM72	790	980	427	63
MKM73	790	980	427	64
MKM84	790	980	427	65
MKM104	1103	1087	440	102
MKM125	1103	1087	440	102

* Richiede la griglia MKMGL40S (650x650mm)

** Richiede la griglia MKMGL40 (950x950mm)